

Применение

Канализационные насосы с системой MultiStream предназначены для применения на коммунальных и промышленных насосных станциях, а также на дождевых водохранилищах. Насосы небольшой мощности также находят широкое применение, например, для защиты от аварийных ситуаций.

- **Канализационные насосы UAK** используются для перекачки сточных вод
 - Для откачки стоков из взрывоопасных областей необходимо использовать **насосы серии UFK**.
- Регулируемый осевой зазор насосов с одноканальным колесом позволяет оптимизировать производительность насоса при появлении признаков износа при помощи регулировочного винта. Это дает возможность осуществлять техническое обслуживание на месте. Таким образом, производительность насоса остается оптимальной долгое время.

Насосы с системой MultiStream предпочтительно применять для:

- сточных вод с содержанием волокнистых материалов и твердых веществ
- смешанных вод
- неочищенных сточных вод
- неочищенного шлама
- дождевой воды

Технические данные

Насос

Вертикальный, одноступенчатый, погружной, корпус насоса с горизонтальным напорным патрубком, одноканальное колесо, удлинение короткого конца вала. Все это гарантирует длительный срок службы шарикоподшипников и контактных уплотнительных колец.

Расположение

Общий вал для насоса и двигателя, шариковый подшипник с консистентной смазкой.

Уплотнение

Независимое от направления вращения уплотнение с контактными кольцами скольжения из карбида кремния, масляная камера и уплотнение из искусственного угля или кольцевое уплотнение из карбида кремния (или двойное радиальное уплотнение вала до размера 35) как второе уплотнение в моторном отсеке, защита от сухого хода

Двигатель

Затопляемый двигатель, степень защиты IP68, включение через специальную штекерную вилку или устройство управления, защита с помощью термостата обмотки.

Используемые материалы

Корпус насоса и двигателя, а также рабочее колесо из серого чугуна (одноканальное колесо с $n = 2800 \text{ мин}^{-1}$ начиная с размера 55/2 из чугуна с шаровидным графитом GGG*), вал полностью закрыт от транспортируемой среды, гибкий кабель в резиновой оболочке (изоляция).

Монтаж

Насос монтировать в вертикальном положении с системой скользящих труб или лапой опоры. Фланцевое соединение в соответствии с DIN, возможно присоединение муфт размера В или шланговое соединение 3".

Комплект поставки

Насос с кабелем 10 м без штекерной вилки, без лапы опоры.

- канализационный насос UAK
- взрывозащищенный канализационный насос UFK

Режимы эксплуатации:

Температуры транспортируемой среды до 40° С
 UAK/UFK двигатель погружен: длит. режим работы S1
 UAK/UFK двигатель на поверхности: повторно-прерывист. реж. раб. S3 (напр. 15% = 1,5 мин.- работы, 8,5 мин. - пауза)



Режимы эксплуатации до 40° С температуры транспортируемой среды
 UAK двигатель погружен: длительный режим работы S1
 UAK двигатель на поверхности: повторно-прерывистый режим работы S3
 (напр. 15% = 1,5 мин.- работы, 8,5 мин. - пауза)

- **Одноканальное колесо с возможностью регулировки на месте установки**
- **Соединение по выбору PN 6 или PN 10**
- **Защита от сухого хода**
- **Контролируемая масляная камера**
- **Штекерное кабельное соединение (UAK 10...-100...)**
- **Независимое от направления вращения механическое уплотнение из карбида кремния**
- **Водонепроницаемый по всей длине кабельный ввод, залитый компаундом**
- **Встроенная защита двигателя**



DN 65 **n = 2800 мин⁻¹**

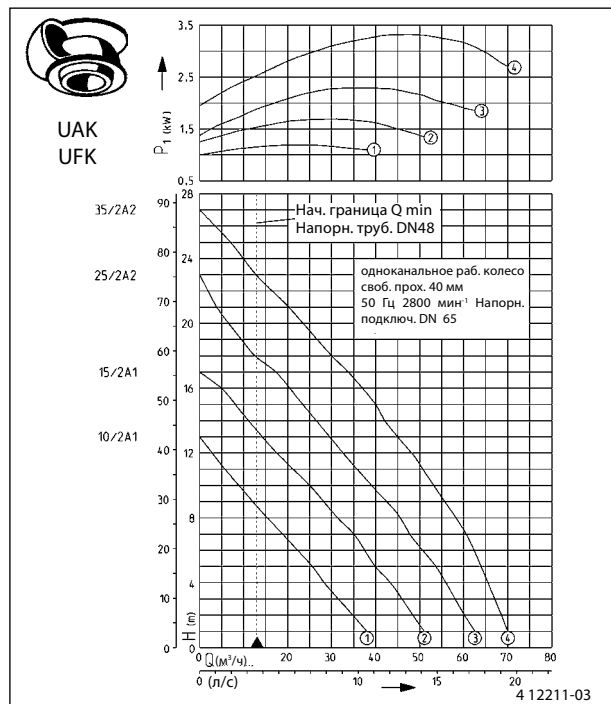

Минимальная скорость потока в напорном трубопроводе должна составлять 0,7 м/с. Это значение отмечено на диаграмме Q-H в качестве начальной границы.

Производительность

Тип UAK/UFK	1	2	3	4	5	6	7	8	9	10	12	14	16	18	20	22	24	Выс. подачи H (м) Подача Q (м³/ч)	
10/2 A1	38	35	32	29	26	22	19	15	12	9									
15/2 A1	50	48	46	43	40	37	35	32	28	25	18	11	5						
25/2 A2	62	60	58	56	54	51	48	46	42	39	33	27	20	13	7				
35/2 A2	70	69	67	66	64	63	61	58	56	53	48	43	37	30	24	16	10		

Технические данные

Тип UAK/UFK	Напряжение (50 Гц) В	Мощн. двиг кВт P ¹ P ²	Режим S3-% двиг. непогруж.	Макс. Ток А	Кол-во об. мин ⁻¹	Кабель (10 м) H07RN-F-	Предохранит. мин.	Напорн. седло PN 6/10	Макс. свобод. проход (мм)	Вес приб. кг
10/2 A1	3/PE~230/400	1.30 1.10	60	4.6/2.7	2943	° 6 G 1.5	10 A	DN 65	40	41
15/2 A1	3/PE~230/400	1.80 1.50	50	5.7/3.3	2910	° 6 G 1.5	10 A	DN 65	40	42
25/2 A2	3/PE~230/400	2.60 2.10	40	7.6/4.4	2860	° 6 G 1.5	10 A	DN 65	40	48
35/2 A2	3/PE~230/400	3.70 3.04	40	11.5/6.6	2895	° 6 G 1.5	10 A	DN 65	40	52

° штекерный

DN 80 / DN 100 n = 2800 мин⁻¹

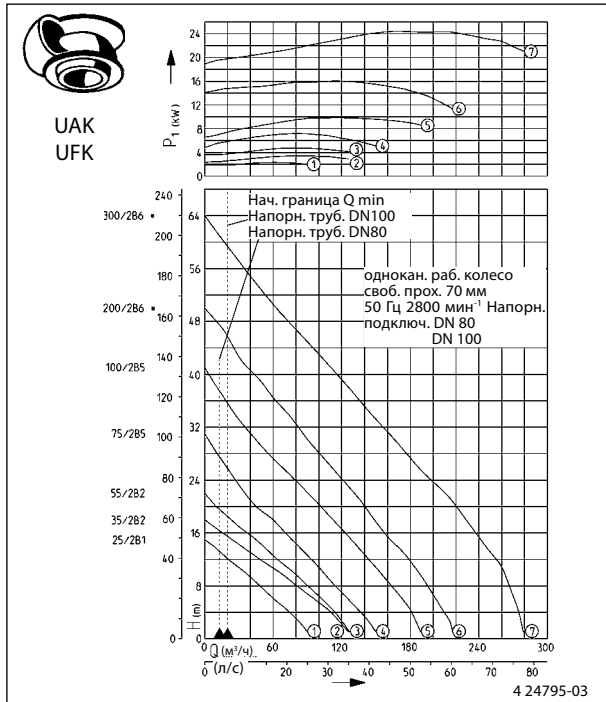

Минимальная скорость потока в напорном трубопроводе должна составлять 0,7 м/с. Это значение отмечено на диаграмме Q-H в качестве начальной границы.

DN 80 / DN 100 n = 1400 мин⁻¹

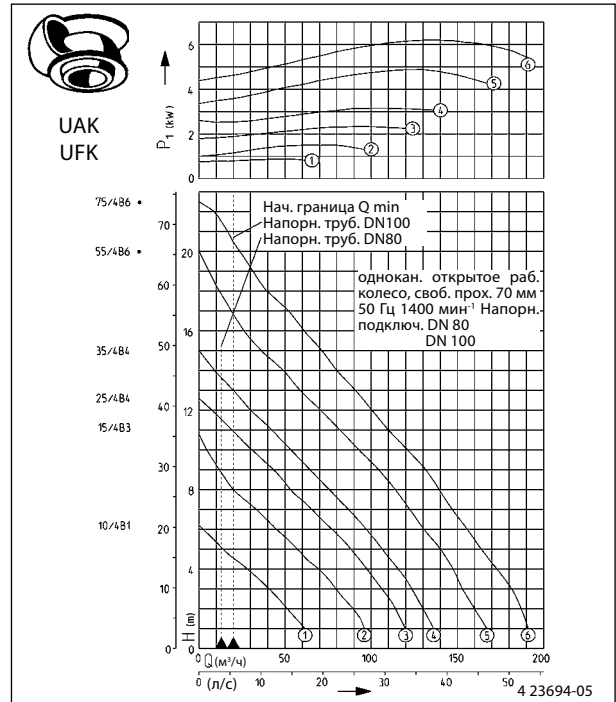

Производительность

Тип UAK/UFK	1	3	6	9	12	15	18	21	24	27	30	33	36	40	43	46	50	53	56	60	Высота подачи H [м]	
25/2 B1	91	80	62	43	21																	Поддача Q [м³/ч]
35/2 B2	126	117	97	73	49	23																
55/2 B2	127	118	103	85	65	44	24	6														
75/2 B5	150	142	126	110	93	77	59	42	27	15												
100/2 B5	190	184	173	159	144	129	113	97	78	63	46	32	18									
200/2 B6	217	215	204	191	177	162	149	136	120	104	91	77	62	43	28	19						
300/2 B6	280	277	270	263	254	242	229	216	199	183	167	152	136	113	100	84	63	49	34	17		
UAK/UFK	1	2	3	4	5	6	7	8	9	10	11	12	14	15	16	17	18	20	H [м]			
10/4 B1	60	51	40	28	14	3																Поддача Q [м³/ч]
15/4 B3	98	89	79	69	57	45	33	20	12	5												
25/4 B4	120	114	106	97	87	77	65	53	43	31	19											
35/4 B4	132	125	119	112	104	95	85	74	64	53	43	30	10									
55/4 B6	167	160	154	147	140	132	123	114	104	93	82	72	49	39	28	19	12					
75/4 B6	191	188	181	173	163	157	149	141	131	122	113	104	82	73	62	52	41	24				

Технические данные

Тип	Напряжение (50 Гц) В	Макс. мощн- двиг кВт		S3-% режим непогруж. двиг.	Макс. Ток А	Числ-об-мин ⁻¹	Кабель (10 м) H07RN-F-	Предохранит. мин	Напорн. патрубок PN 6/10	Своб. прох. (мм)	Вес прилб. кг
		P ₁	P ₂								
25/2 B1	3/PE~230/400	2.60	2.10	40	7.6/ 4.4	2860	° 6 G 1.5	10 A	DN 80	70	45 кг
35/2 B2	3/PE~230/400	3.70	3.04	40	11.5/ 6.6	2895	° 6 G 1.5	10 A	DN 80	70	55 кг
55/2 B2	3/PE~400/690	5.20	4.45	40	8.7/ 5.0	2910	° 10 G 2.5	*16 A	DN 80	70	88 кг
75/2 B5	3/PE~400/690	7.70	6.60	30	13.2/ 7.7	2925	° 10 G 2.5	*20 A	DN 80	70	98 кг
100/2 B5	3/PE~400/690	10.50	9.20	30	17.6/10.2	2920	° 10 G 2.5	*25 A	DN 80	70	121 кг
200/2 B6	3/PE~400/690	17.30	15.40	45	28.8/16.7	2940	° 10 G 2.5	*35 A	DN 100	70	212 кг
300/2 B6	3/PE~400/690	27.00	24.45	35	43.0/24.7	2950	7G6+3x1	*50 A	DN 100	70	257 кг
10/4 B1	3/PE~230/400	0.95	0.73	50	4.2/ 2.4	1466	° 6 G 1.5	10 A	DN 80	70	45 кг
15/4 B3	3/PE~230/400	1.80	1.40	40	5.9/ 3.4	1426	° 6 G 1.5	10 A	DN 80	70	50 кг
25/4 B4	3/PE~230/400	2.70	2.04	25	7.9/ 4.6	1376	° 6 G 1.5	10 A	DN 80	70	59 кг
35/4 B4	3/PE~230/400	3.50	2.65	25	12.0/ 6.9	1424	° 6 G 1.5	10 A	DN 80	70	62 кг
55/4 B6	3/PE~400/690	5.80	4.65	20	10.2/ 5.9	1430	° 10 G 2.5	*16 A	DN 100	70	111 кг
75/4 B6	3/PE~400/690	7.20	5.90	25	12.8/ 7.4	1432	° 10 G 2.5	*20 A	DN 100	70	116 кг

° штекерный

* Значение при пуске У/Δ

DN 100 n = 1400 мин⁻¹

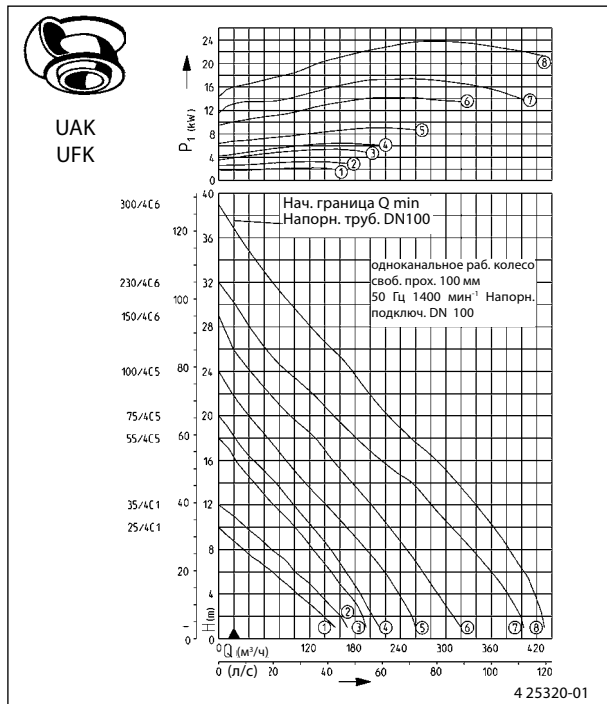

Минимальная скорость потока в напорном трубопроводе должна составлять 0,7 м/с. Это значение отмечено на диаграмме Q-H в качестве начальной границы.

DN 100 n = 1400 мин⁻¹

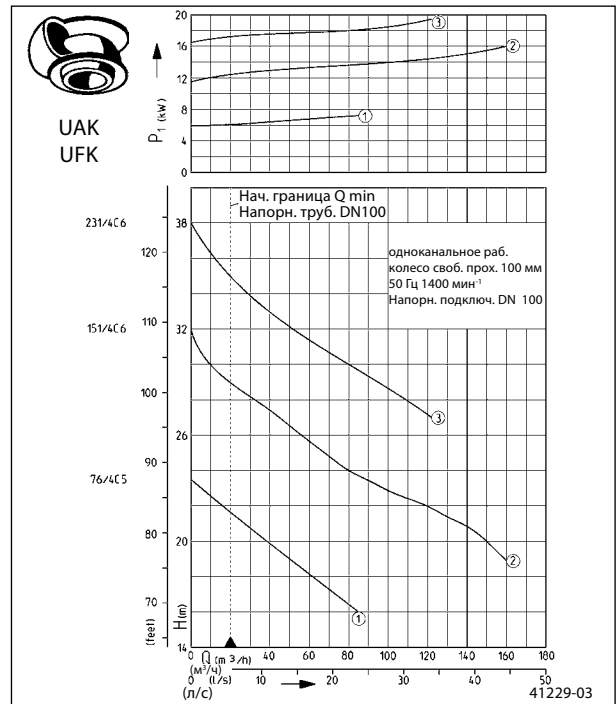

Производительность

Тип UAK/UFK	1	3	5	7	9	12	14	16	18	20	23	24	26	27	28	29	30	31	34	37	38	Высота подачи H [м]	
25/4 C1	154	122	87	51	16																		Подача Q [м3/ч]
35/4 C1	170	146	119	89	54																		
55/4 C5	198	181	160	136	112	74	45	22															
75/4 C5	212	195	179	160	138	99	74	46	22														
100/4 C5	260	247	228	207	182	142	114	89	65	40	9												
150/4 C6	320	302	280	260	236	202	177	152	126	96	54	43	20	14	8								
230/4 C6	405	390	372	344	320	283	255	218	182	155	110	91	62	51	40	32	22	8					
300/4 C6	430	421	411	393	374	341	315	289	254	225	188	176	151	135	117	107	95	83	47	19	10		
Тип UAK/UFK	1	3	5	7	9	12	14	16	18	20	23	24	26	27	28	29	30	31	34	37	38	H [м]	
76/4 C5								85	62	38	9												Подача Q [м3/ч]
151/4 C6									149	101	81	54	44	35	23	10							
231/4 C6												125	111	94	80	68	31						

Технические данные

Тип UAK/UFK	Напряжение (50 Гц) В	Макс. мощн- двиг кВт		S3-% режим непогруж. двиг.	Макс. Ток А	Числ-об-мин ⁻¹	Кабель (10 м) H07RN-F-	Предохранит. мин	Напорн. патрубок PN 6/10	Своб. прох. (мм)	Вес прикл. кг
		P ₁	P ₂								
25/4 C1	3/PE~230/400	2.40	1.90	30	7.3/ 4.2	1395	° 6 G 1.5	10 A	DN 100	100	63
35/4 C1	3/PE~230/400	3.50	2.65	25	12.0/ 6.9	1424	° 6 G 1.5	10 A	DN 100	100	67
55/4 C5	3/PE~400/690	5.80	4.65	20	10.2/ 5.9	1430	° 10 G 2.5	*16 A	DN 100	100	119
75/4 C5	3/PE~400/690	7.20	5.90	25	12.8/ 7.4	1432	° 10 G 2.5	*20 A	DN 100	100	124
100/4 C5	3/PE~400/690	9.50	7.94	25	17.2/10.0	1444	° 10 G 2.5	*25 A	DN 100	100	138
150/4 C6	3/PE~400/690	15.00	13.20	40	26.7/15.5	1466	10 G 2.5	*35 A	DN 100	100	247
230/4 C6	3/PE~400/690	19.30	17.00	35	34.1/19.8	1460	10 G 2.5	*35 A	DN 100	100	275
300/4 C6	3/PE~400/690	25.50	22.65	25	45.5/26.4	1460	7G6+3x1	*50 A	DN 100	100	296
76/4 C5	3/PE~400/690	8.25	6.70	15	14.2/ 8.2	1409	° 10 G 2.5	*20 A	DN 100	100	124
151/4 C6	3/PE~400/690	17.50	15.30	25	30.6/17.7	1452	10 G 2.5	*35 A	DN 100	100	247
231/4 C6	3/PE~400/690	22.00	19.10	25	37.9/22.0	1446	10 G 2.5	*35 A	DN 100	100	276

° штекерный

* Значение при пуске Y/Δ

DN 150 n = 1400 мин⁻¹

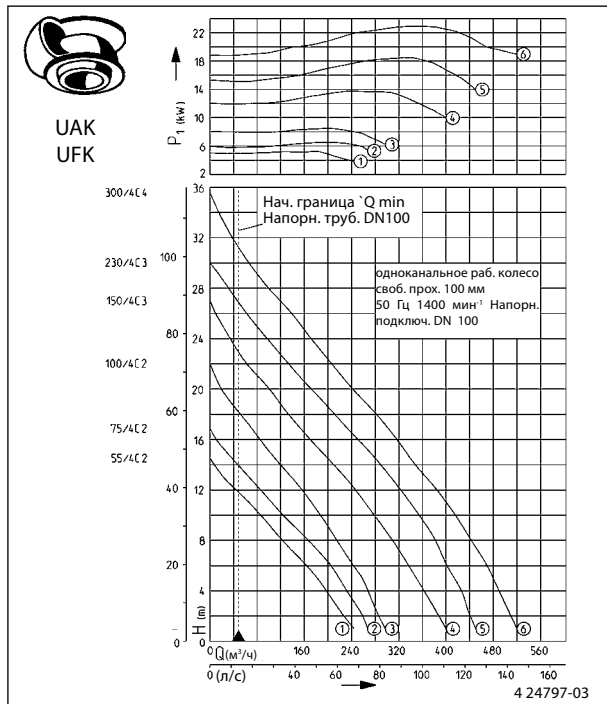

DN 150 n = 1400 мин⁻¹

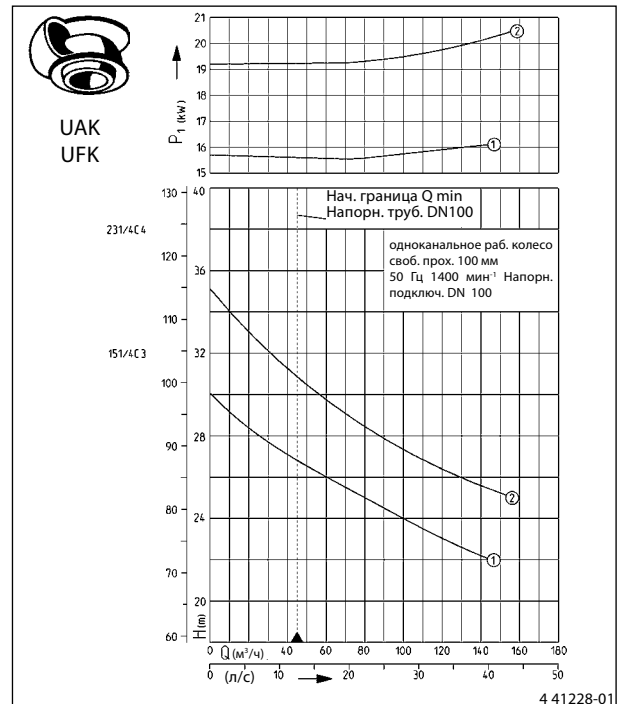

Минимальная скорость потока в напорном трубопроводе должна составлять 0,7 м/с. Это значение отмечено на диаграмме Q-H в качестве начальной границы.

Производительность

Тип UAK/UFK	1	3	5	7	9	11	13	15	17	19	20	21	24	25	27	29	30	31	33	34	Высота подачи H [м]	
55/4 C2	245	214	184	144	105	62	22															Поддача Q [м3/ч]
75/4 C2	270	245	216	185	146	105	64	26														
100/4 C2	300	278	258	229	202	167	130	96	65	33	18											
150/4 C3	400	373	349	325	295	263	227	192	150	116	100	81	34	21								
230/4 C3	455	434	415	394	369	338	308	272	231	191	172	153	98	80	45	17						
300/4 C4	520	500	478	455	426	399	364	334	298	263	242	223	172	157	118	83	66	51	26	15		
Тип UAK/UFK	1	3	5	7	9	12	14	16	18	20	23	24	26	27	28	29	30	31	34	37	38	H [м]
151/4 C3											119	98	61	44	28	15						Поддача Q [м3/ч]
231/4 C4												136	113	92	75	59	43	7				

Технические данные

Тип UAK/UFK	Напряжение (50 Гц) В	Макс. мощн- двиг кВт		S3-% режим непогруж. двиг.	Макс. Ток А	Числ- об- мин ⁻¹	Кабель (10 м) H07RN-F-	Предохранит. мин	Напорн. патрубок PN 6/10	Своб. прох. (мм)	Вес прил. кг
		P ₁	P ₂								
55/4 C2	3/PE~400/690	5.80	4.65	20	10.2/ 5.9	1430	° 10 G 2.5	*16 A	DN 150	100	125
75/4 C2	3/PE~400/690	7.20	5.90	25	12.8/ 7.4	1432	° 10 G 2.5	*20 A	DN 150	100	131
100/4 C2	3/PE~400/690	9.50	7.94	25	17.2/10.0	1444	° 10 G 2.5	*25 A	DN 150	100	149
150/4 C3	3/PE~400/690	15.00	13.20	40	26.7/15.5	1466	10 G 2.5	*35 A	DN 150	100	268
230/4 C3	3/PE~400/690	19.30	17.00	35	34.1/19.8	1460	10 G 2.5	*35 A	DN 150	100	288
300/4 C4	3/PE~400/690	25.50	22.65	25	45.5/26.4	1460	7G6+3x1	*50 A	DN 150	100	308
151/4 C3	3/PE~400/690	17.50	15.30	25	30.6/17.7	1452	10 G 2.5	*35 A	DN 150	100	269
231/4 C4	3/PE~400/690	22.00	19.10	25	37.9/22.0	1446	10 G 2.5	*35 A	DN 150	100	290

° штекерный

* Значение при пуске Y/Δ

DN 200 **n = 1400 мин⁻¹**

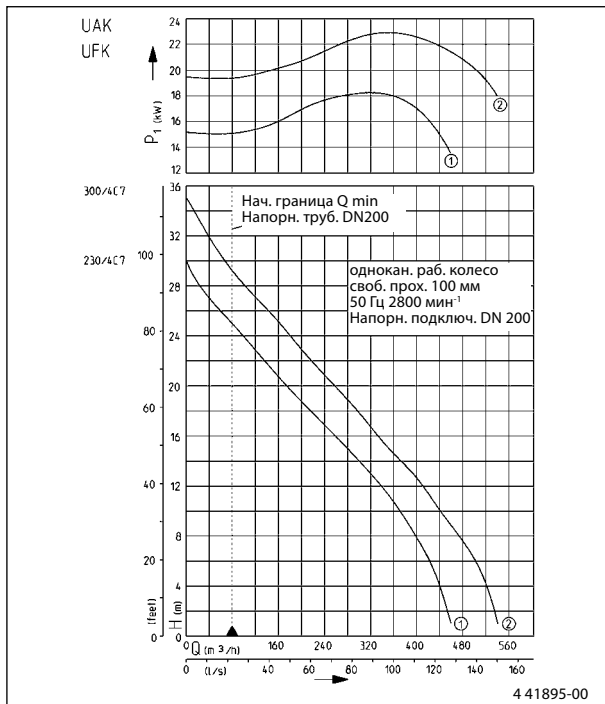

Минимальная скорость потока в напорном трубопроводе должна составлять 0,7 м/с. Это значение отмечено на диаграмме Q-H в качестве начальной границы.

Производительность

Тип UAK/UFK	1	3	5	7	9	11	13	15	17	19	20	21	24	25	27	29	30	31	33	34	Высота подачи H [м]	
230/4 C7	460	443	429	409	387	358	322	282	240	196	177	158	97	78	42	11						Подача Q [м³/ч]
300/4 C7	540	524	509	483	453	427	396	355	318	280	258	238	180	165	126	87	71	54	26	15		

Технические данные

Тип UAK/UFK	Напряжение (50 Гц) В	Макс. мощн. двиг кВт		S3-% режим непогруж. двиг.	Макс. Ток А	Числ. об. мин ⁻¹	Кабель (10 м) H07RN-F-	Предохранит. мин	Напорн. патрубок PN 6/10	Своб. прох. (мм)	Вес прикл. кг
		P ₁	P ₂								
230/4 C7	3/PE~400/690	19.3	17.0	35	34.1/19.8	1460	10 G 2.5	*35 A	DN 200	100	295
300/4 C7	3/PE~400/690	25.5	22.65	25	45.5/26.4	1460	7 G 6+3x1	*50 A	DN 200	100	315

* Значение при пуске Y/Δ

Пример монтажа с системой скользящих труб

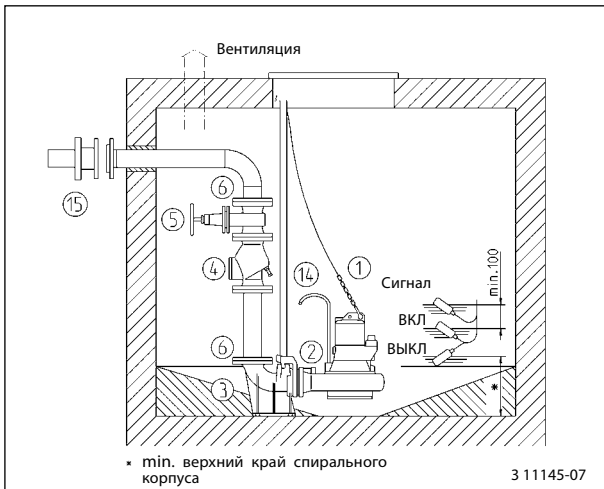

Пример мобильной установки

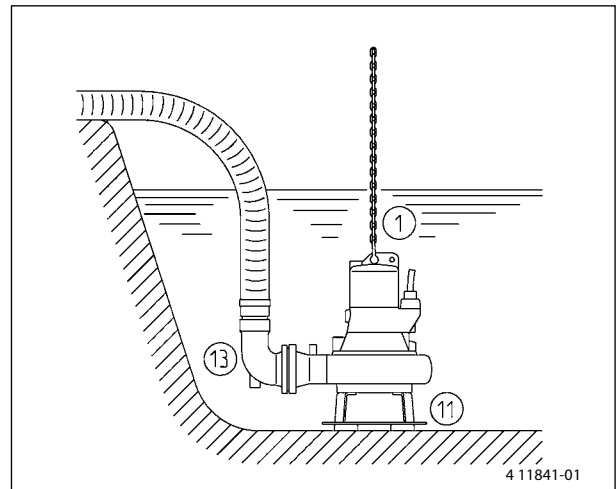

Принадлежности

Выбор в соответствии с размером корпуса, напр. UAK 35/4 B4

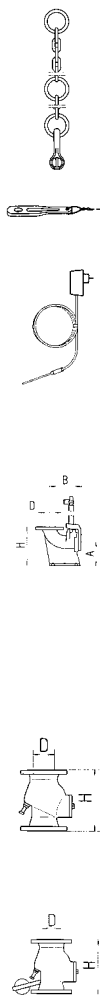





Название	Размер	Тип	№ арт.	MultiStream														MultiFree			
				A1	A2	B1	B2	B3	B4	B5	B6	C1	C2	C3	C4	C5	C6	C7	AW	BW1	CW1
1 Цепь DIN 766	5 x 18,5, 2 проушины	Подъемн. спос.	2.5 м 320 кг JP 19189	•	•	•	•	•	•									•	•	•	
	5 x 18,5, 2 проушины	2.5 м 320 кг	JP 00423	•	•	•	•	•	•									•	•	•	
	7 x 22,0, 2 проушины	5.0 м 630 кг	JP 00416						•	•	•	•	•	•	•	•				•	
	Сталь 1.4401, 4 x 16,0, 5 проушины, 1 серьга	2.5 м 200 кг	JP 23986	•	•	•	•	•	•									•	•	•	
	Сталь 1.4401, 4 x 16,0, 8 проушины, 2 серьга	5.0 м 200 кг	JP 24934	•	•	•	•	•	•									•	•	•	
	Сталь 1.4401, 6 x 18,5, 2 проушины, 2 серьга	5.0 м 400 кг	JP 23989							•	•	•	•	•	•	•	•			•	
Подъем. уст. (не для 4 мм нерж. ст. цепей)			350 кг JP 21394	•	•	•	•	•	•	•	•	•	•	•	•	•	•	•	•	•	
2 Устройство контроля герметичности			DKG JP 00252	•	•	•	•	•	•	•	•	•	•	•	•	•	•	•	•	•	
			DKG Ex JP 00249	•	•	•	•	•	•	•	•	•	•	•	•	•	•	•	•	•	
3 Система скользящих труб PN10 (включая кулачки, держатели труб и анкерные болты)																					
	A B H D DN																				
	170 226 280 80	GR 65	JP 00494	•	•													•			
	170 229 280 80	GR 80	JP 00495			•	•	•	•	•								•			
	200 254 310 100	GR 100	JP 00496								•								•		
	235 254 345 100	GR 101	JP 21037							•						•	•			•	
	260 332 435 150	GR 151	JP 00693											•	•						
	260 332 435 150	GR 151 S	JP 09731												•						
	305 410 535 200	GR 200 S	JP 42275														•				
4 Шаровой обратный вентиль* фланец PN 10. DIN 3202. DIN EN 12050-4 (размер как у обратного клапана)			K 80 JP 09842	•	•	•	•	•	•	•								•	•		
Обратный клапан* фланец PN 10. DIN 3202. DIN EN 12050-4 (внешний R 150 G)																					
	H D DN PN	без противовеса																			
	260 80 4	R 80	JP 00706	•	•	•	•	•	•	•								•	•		
	300 100 4	R 101	JP 00325	○	○	○	○	○	○	○	•	•	○			•	•	○	○	•	•
с противовесом																					
	260 80 4	R 80 G	JP 00707	•	•	•	•	•	•	•								•	•		
	300 100 4	R 100 G	JP 00324	○	○	○	○	○	○	○	•	•				•	•	○	○	•	•
	400 150 10	R 150 G	JP 00345												•	•	•				

* в комплекте с винтами и прокладками

• Основное предложение ○ Альтернативный вариант

Принадлежности

Выбор в соответствии с размером корпуса, например UAK 35/4 B4

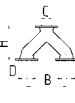
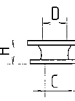
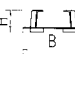
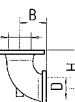
Название	Размер	Тип	№ арт	MultiStream							MultiFree										
				A1	A2	B1	B2	B3	B4	B5	B6	C1	C2	C3	C4	C5	C6	C7	AW	BW1	CW1
 <p>5 Сварное соединение для стальной трубы* PN 10 DIN для EN 1171</p>	H	B	D																		
			DN																		
	315	180	80	DN 80	JP 00639	●	●	●	●	●	●	●	●	●	●	●	●	●	●	●	●
	345	190	100	DN 100	JP 00329	○	○	○	○	○	○	○	○	○	○	○	○	○	○	○	○
430	210	150	DN 150	JP 00328																	
 <p>6 Сварное соединение для стальной трубы*</p>	H	D	C	Фланец																	
			DN	PN 10																	
	75	90	80	A 080	JP 00686	●	●	●	●	●	●	●	●	●	●	●	●	●	●	●	●
	76	114	80	B 080/100	JP 09821	○	○	○	○	○	○	○	○	○	○	○	○	○	○	○	○
	100	114	100	C 100	JP 00688																
147	165	150	C 150	JP 00703																	
<p>Односторонний фланец для пластмассовой трубы* F-KS</p>	H	D	C	фланец																	
			DN	PN 10																	
	75	90	80		JP 00686	●	●	●	●	●	●	●	●	●	●	●	●	●	●	●	●
	85	110	80		JP 00687	○	○	○	○	○	○	○	○	○	○	○	○	○	○	○	○
	153	110	100		JP 08673																
173	160	150		JP 08675																	
 <p>7 Гибкое соединение</p>	для трубы	DN	H	PN	D																
	сталь и пластм.	80	200	4	90	DN 80	JP 05450	●	●	●	●	●	●	●	●	●	●	●	●	●	●
	сталь	100	200	4	114	DN 100	JP 16348	○	○	○	○	○	○	○	○	○	○	○	○	○	○
		150	350	4	165	DN 150	JP 00704														
	пластмасса	100	200	4	110	DN 100	JP 21043	○	○	○	○	○	○	○	○	○	○	○	○	○	○
	150	350	4	160	DN 150	JP 21044															
 <p>8 Хомут</p>																					
					3" (DN 80)	JP 03574	●	●	●	●	●	●	●	●	●	●	●	●	●	●	●
					4" (DN 100)	JP 03575	○	○	○	○	○	○	○	○	○	○	○	○	○	○	○
				6" (DN 150)	JP 00705																
 <p>9 „Штаны“ * PN 10</p>	H	B	C	D	DN																
	355	390	100	80	80/100/ 80	JP 00448	●	●	●	●	●	●	●	●	●	●	●	●	●	●	●
	355	390	100	100	100/100/100	JP 00458	○	○	○	○	○	○	○	○	○	○	○	○	○	○	○
	355	390	150	100	100/150/100	JP 00449															
	355	480	100	80	80/100/ 80	JP 00202	●	●	●	●	●	●	●	●	●	●	●	●	●	●	●
	355	480	100	100	100/100/100	JP 00203	○	○	○	○	○	○	○	○	○	○	○	○	○	○	○
	355	480	150	100	100/150/100	JP 00204															
	355	480	150	150	150/150/150	JP 00521															
 <p>10 Переходник* до PN 10</p>	H	C	D	Внимание: не использовать с опорой скользящих труб																	
		DN	DN																		
	100	80	100	DN 80/100	JP 00498	●	●	●	●	●	●	●	●	●	●	●	●	●	●	●	●
200	100	150	DN 100/150	JP 00510																	
 <p>11 Лапа опоры*</p>	H	B																			
	76	245			A 170	JP 00681	●														
	76	295			A 220	JP 00682		●													
	115	280			B 170	JP 00683			●												
	115	330			B 220	JP 00684				●											
	145	345			C 220	JP 11453					●										
	145	390			C 275	JP 00685						●									
	145	565			C 325	JP 00701							●								
145	145	650		C 410	JP 00702								●								
 <p>12 Фланцевое соединение*</p>	H	B	C (PN10)	D (PN6)																	
			DN	DN																	
	130	75	80	65	A 80	JP 00577	●	●													
	150	100	80	80	B 80	JP 00578			●	●	●	●	●	●	●	●	●	●	●	●	●
	175	120	100	100	C 100	JP 00579															
250	175	150	150	C 150	JP 00591																

Для труб PE-HD требуется внутренняя поддерж. втулка (по запросу) ● Основное предложение ○ Альтернативный вариант □ в зависимости от р-ра двигателя
* в комплекте с винтами и прокладками

Система скользящих труб - это удобное и простое решение для технического обслуживания. Система скользящих труб используется для всех стационарных установок, в особенности для установок, которые подлежат регулярному техническому обслуживанию и эксплуатации.

- Легкое техническое обслуживание независимо от глубины колодца.
- Нет необходимости рабеднять старые соединения и уплотнять винтовые соединения перед тем как насос снова будет введен в эксплуатацию.
- Нет необходимости вынимать из колодца (шахты) другой насос в случае появления какой-либо неисправности на станции (предприятии).
- Экономит время и деньги на техническом обслуживании.

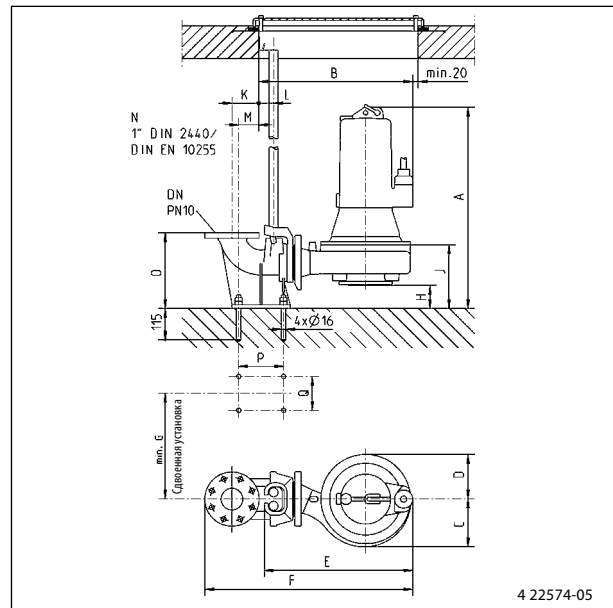

MultiStream

Тип UAK/UFK	GR	DN	A	B	C	D	E	F	G	H	J	K	L	M	N	O	P	Q
10/2 A1	65	80	510	460	110	105	435	660	390	108	213	100	55	74	1"	280	165	125
15/2 A1	65	80	510	460	110	105	435	660	390	108	213	100	55	74	1"	280	165	125
25/2 A2	65	80	510	480	130	125	455	680	390	108	220	100	55	74	1"	280	165	125
35/2 A2	65	80	545	480	130	125	455	680	390	108	220	100	55	74	1"	280	165	125
25/2 B1	80	80	520	475	130	110	455	675	390	95	225	100	55	74	1"	280	165	125
35/2 B2	80	80	555	495	145	125	475	695	390	92	225	100	55	74	1"	280	165	125
55/2 B2	80	80	680	525	145	125	510	725	390	92	225	100	55	74	1"	280	165	125
75/2 B5	80	80	685	565	180	165	550	765	390	85	235	100	55	74	1"	280	165	125
100/2 B5	80	80	745	565	180	165	550	765	390	85	235	100	55	74	1"	280	165	125
200/2 B6	101	100	910	680	235	190	660	900	480	155	315	110	55	82	1"	345	175	385
300/2 B6	101	100	1000	680	235	190	660	900	480	155	315	110	55	82	1"	345	175	385
10/4 B1	80	80	520	475	130	110	455	675	390	95	225	100	55	74	1"	280	165	125
15/4 B3	80	80	520	490	145	125	470	690	390	95	225	100	55	74	1"	280	165	125
25/4 B4	80	80	520	570	190	160	545	770	390	85	225	100	55	74	1"	280	165	125
35/4 B4	80	80	555	570	190	160	545	770	390	85	225	100	55	74	1"	280	165	125
55/4 B6	101	100	765	670	235	190	650	890	480	155	315	110	55	82	1"	345	175	385
75/4 B6	101	100	765	670	235	190	650	890	480	155	315	110	55	82	1"	345	175	385
25/4 C1	100	100	565	570	185	160	550	790	390	95	270	110	55	82	1"	310	175	150
35/4 C1	100	100	600	570	185	160	550	790	390	95	270	110	55	82	1"	310	175	150
55/4 C5	101	100	765	645	230	180	625	865	480	125	315	110	55	82	1"	345	175	385
75/4 C5	101	100	765	645	230	180	625	865	480	125	315	110	55	82	1"	345	175	385
100/4 C5	101	100	825	645	230	180	625	865	480	125	315	110	55	82	1"	345	175	385
150/4 C6	101	100	910	755	290	250	735	975	580	105	315	110	55	82	1"	345	175	385
230/4 C6	101	100	1000	755	290	250	735	975	580	105	315	110	55	82	1"	345	175	385
300/4 C6	101	100	1000	755	290	250	735	975	580	105	315	110	55	82	1"	345	175	385
76/4 C5	101	100	765	645	230	180	625	865	480	125	315	110	55	82	1"	345	175	385
151/4 C6	101	100	910	755	290	250	735	975	580	105	315	110	55	82	1"	345	175	385
231/4 C6	101	100	1000	755	290	250	735	975	580	105	315	110	55	82	1"	345	175	385
55/4 C2	151S	150	790	770	260	200	740	1055	480	150	340	145	80	122	1 1/2"	435	260	385
75/4 C2	151S	150	790	770	260	200	740	1055	480	150	340	145	80	122	1 1/2"	435	260	385
100/4 C2	151S	150	850	770	260	200	740	1055	480	150	340	145	80	122	1 1/2"	435	260	385
150/4 C3	151	150	935	885	325	260	855	1175	630	130	340	145	80	122	1 1/2"	435	260	385
230/4 C3	151	150	1025	885	325	260	855	1175	630	130	340	145	80	122	1 1/2"	435	260	385
300/4 C4	151	150	1025	885	325	260	855	1175	630	130	340	145	80	122	1 1/2"	435	260	385
151/4 C3	151	150	935	885	325	260	855	1175	630	130	340	145	80	122	1 1/2"	435	260	385
231/4 C4	151	150	1025	885	325	260	855	1175	630	130	340	145	80	122	1 1/2"	435	260	385
230/4 C7	200S	200	1070	935	325	260	905	1305	630	175	385	200	80	193	1 1/2"	535	350	400
300/4 C7	200S	200	1070	935	325	260	905	1305	630	175	385	200	80	193	1 1/2"	535	350	400

Монтажные размеры с лапой опоры (мм)

Для мобильной установки и применения в различных местностях насос оснащен лапой опоры, а также, в зависимости от типа насоса, шланговым, муфтовым или фланцевым соединением.

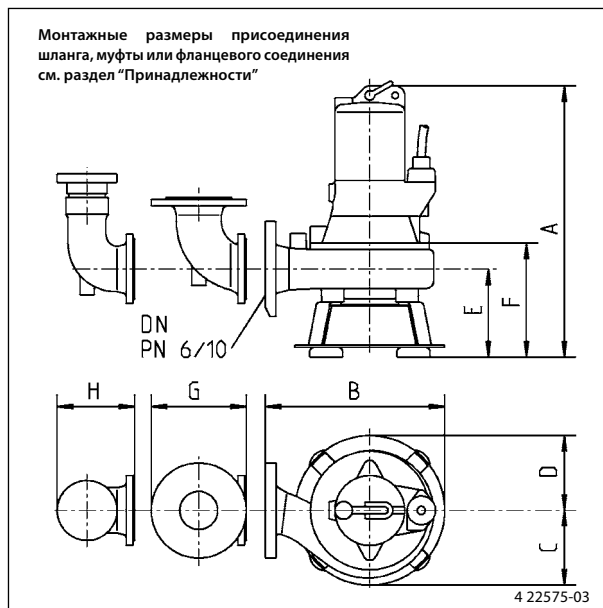
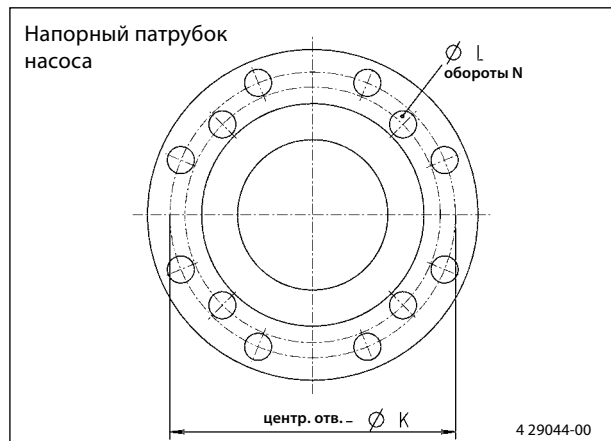

MultiStream

Тип УАК/УФК	DN	A	B	C	D	E	F	G	H	K	L	N
10/2 A1	65	475	325	110	105	135	175	175	140	130/145	14/18	4
15/2 A1	65	475	325	110	105	135	175	175	140	130/145	14/18	4
25/2 A2	65	475	345	135	135	135	185	175	140	130/145	14/18	4
35/2 A2	65	510	345	135	135	135	185	175	140	130/145	14/18	4
25/2 B1	80	530	340	135	135	185	240	200	165	150/160	18	4/8
35/2 B2	80	570	380	145	135	185	240	200	165	150/160	18	4/8
55/2 B2	80	700	395	145	135	185	240	200	165	150/160	18	4/8
75/2 B5	80	725	460	195	195	215	280	200	165	150/160	18	4/8
100/2 B5	80	785	460	195	195	215	280	200	165	150/160	18	4/8
200/2 B6	100	885	535	235	195	210	290	230	-	170/180	18	4/8
300/2 B6	100	975	535	235	195	210	290	230	-	170/180	18	4/8
10/4 B1	80	530	340	135	135	185	240	200	165	150/160	18	4/8
15/4 B3	80	535	380	160	160	185	240	200	165	150/160	18	4/8
25/4 B4	80	535	440	190	160	185	240	200	165	150/160	18	4/8
35/4 B4	80	570	440	190	160	185	240	200	165	150/160	18	4/8
55/4 B6	100	740	520	235	195	210	290	230	-	170/180	18	4/8
75/4 B6	100	740	520	235	195	210	290	230	-	170/180	18	4/8
25/4 C1	100	600	450	195	195	235	305	230	-	170/180	18	4/8
35/4 C1	100	635	450	195	195	235	305	230	-	170/180	18	4/8
55/4 C5	100	775	480	230	195	240	320	230	-	170/180	18	4/8
75/4 C5	100	775	480	230	195	240	320	230	-	170/180	18	4/8
100/4 C5	100	835	480	230	195	240	320	230	-	170/180	18	4/8
150/4 C6	100	925	610	290	250	250	330	230	-	170/180	18	4/8
230/4 C6	100	1015	610	290	250	250	330	230	-	170/180	18	4/8
300/4 C6	100	1015	610	290	250	250	330	230	-	170/180	18	4/8
76/4 C5	100	775	480	230	195	240	320	230	-	170/180	18	4/8
151/4 C6	100	925	610	290	250	250	330	230	-	170/180	18	4/8
231/4 C6	100	1015	610	290	250	250	330	230	-	170/180	18	4/8
55/4 C2	150	770	580	260	215	240	320	320	-	225/240	18/22	8
75/4 C2	150	770	580	260	215	240	320	320	-	225/240	18/22	8
100/4 C2	150	830	580	260	215	240	320	320	-	225/240	18/22	8
150/4 C3	150	925	695	325	260	250	330	320	-	225/240	18/22	8
230/4 C3	150	1015	695	325	260	250	330	320	-	225/240	18/22	8
300/4 C4	150	1015	695	325	260	250	330	320	-	225/240	18/22	8
151/4 C3	150	925	695	325	260	250	330	320	-	225/240	18/22	8
231/4 C4	150	1015	695	325	260	250	330	320	-	225/240	18/22	8
230/4 C7	200	1015	725	325	260	250	330	-	-	295	22	8
300/4 C7	200	1015	725	325	260	250	330	-	-	295	22	8

MultiStream канализационные насосы без взрывозащиты		Одиночная установка		Сдвоенная установка		MultiStream канализационные насосы с взрывозащитой		Одиночная установка		Сдвоенная установка	
Тип УАК	№ арт.	Устройство управ. без погружн. выкл.	№ арт.	Устройство управ. без погружн. выкл.	№ арт.	Тип УFK	№ арт.	Устройство управ. без погружн. выкл.	№ арт.	Устройство управ. без погружн. выкл.	№ арт.
10/2 A1	JP 09615	AD 25	JP 00310	BD 25	JP 00302	10/2 A1	JP 09628	AD 25 Ex	JP 09683	BD 25 Ex	JP 09681
15/2 A1	JP 09616	AD 25	JP 00310	BD 25	JP 00302	15/2 A1	JP 09629	AD 25 Ex	JP 09683	BD 25 Ex	JP 09681
25/2 A2	JP 09617	AD 46	JP 14353	BD 46	JP 14358	25/2 A2	JP 09630	AD 46 Ex	JP 14355	BD 46 Ex	JP 14360
35/2 A2	JP 09651	AD 610	JP 14354	BD 610	JP 14359	35/2 A2	JP 09653	AD 610 Ex	JP 14356	BD 610 Ex	JP 14361
25/2 B1	JP 09618	AD 46	JP 14353	BD 46	JP 14358	25/2 B1	JP 09631	AD 46 Ex	JP 14355	BD 46 Ex	JP 14360
35/2 B2	JP 09652	AD 610	JP 14354	BD 610	JP 14359	35/2 B2	JP 09654	AD 610 Ex	JP 14356	BD 610 Ex	JP 14361
55/2 B2	JP 09663	AS 46*	JP 14406	BS 46*	JP 14411	55/2 B2	JP 09664	AS 46*	JP 14406	BS 46*	JP 14411
75/2 B5	JP 00485	AS 610	JP 14407	BS 610	JP 14412	75/2 B5	JP 09665	AS 610	JP 14407	BS 610	JP 14412
100/2 B5	JP 09740	AS 1016	JP 14408	BS 1016	JP 14413	100/2 B5	JP 09741	AS 1016	JP 14408	BS 1016	JP 14413
200/2 B6	JP 00492	AS 1624	JP 14409	BS 1624	JP 14414	200/2 B6	JP 00472	AS 1624	JP 14409	BS 1624	JP 14414
300/2 B6	JP 00471	AS 2440	JP 14410	BS 2440	JP 14415	300/2 B6	JP 00473	AS 2440	JP 14410	BS 2440	JP 14415
10/4 B1	JP 09620	AD 25	JP 00310	BD 25	JP 00302	10/4 B1	JP 09633	AD 25 Ex	JP 09683	BD 25 Ex	JP 09681
15/4 B3	JP 09622	AD 25	JP 00310	BD 25	JP 00302	15/4 B3	JP 09635	AD 25 Ex	JP 09683	BD 25 Ex	JP 09681
25/4 B4	JP 09623	AD 46	JP 14353	BD 46	JP 14358	25/4 B4	JP 09636	AD 46 Ex	JP 14355	BD 46 Ex	JP 14360
35/4 B4	JP 09647	AD 610	JP 14354	BD 610	JP 14359	35/4 B4	JP 09649	AD 610 Ex	JP 14356	BD 610 Ex	JP 14361
55/4 B6	JP 00486	AS 610*	JP 14407	BS 610*	JP 14412	55/4 B6	JP 09666	AS 610*	JP 14407	BS 610*	JP 14412
75/4 B6	JP 00489	AS 610	JP 14407	BS 610	JP 14412	75/4 B6	JP 09667	AS 610	JP 14407	BS 610	JP 14412
25/4 C1	JP 09624	AD 46	JP 14353	BD 46	JP 14358	25/4 C1	JP 09637	AD 46 Ex	JP 14355	BD 46 Ex	JP 14360
35/4 C1	JP 09648	AD 610	JP 14354	BD 610	JP 14359	35/4 C1	JP 09650	AD 610 Ex	JP 14356	BD 610 Ex	JP 14361
55/4 C5	JP 09901	AS 610*	JP 14407	BS 610*	JP 14412	55/4 C5	JP 09902	AS 610*	JP 14407	BS 610*	JP 14412
75/4 C5	JP 09904	AS 610	JP 14407	BS 610	JP 14412	75/4 C5	JP 09905	AS 610	JP 14407	BS 610	JP 14412
100/4 C5	JP 09275	AS 1016	JP 14408	BS 1016	JP 14413	100/4 C5	JP 09276	AS 1016	JP 14408	BS 1016	JP 14413
150/4 C6	JP 09882	AS 1624	JP 14409	BS 1624	JP 14414	150/4 C6	JP 09883	AS 1624	JP 14409	BS 1624	JP 14414
230/4 C6	JP 09885	AS 1624	JP 14409	BS 1624	JP 14414	230/4 C6	JP 09886	AS 1624	JP 14409	BS 1624	JP 14414
300/4 C6	JP 09888	AS 2440	JP 14410	BS 2440	JP 14415	300/4 C6	JP 09889	AS 2440	JP 14410	BS 2440	JP 14415
76/4 C5	JP 09398	AS 610	JP 14407	BS 610	JP 14412	76/4 C5	JP 09399	AS 610	JP 14407	BS 610	JP 14412
151/4 C6	JP 09400	AS 1624	JP 14409	BS 1624	JP 14414	151/4 C6	JP 09401	AS 1624	JP 14409	BS 1624	JP 14414
231/4 C6	JP 09402	AS 1624	JP 14409	BS 1624	JP 14414	231/4 C6	JP 09403	AS 1624	JP 14409	BS 1624	JP 14414
55/4 C2	JP 00487	AS 610*	JP 14407	BS 610*	JP 14412	55/4 C2	JP 09668	AS 610*	JP 14407	BS 610*	JP 14412
75/4 C2	JP 00490	AS 610	JP 14407	BS 610	JP 14412	75/4 C2	JP 09669	AS 610	JP 14407	BS 610	JP 14412
100/4 C2	JP 09678	AS 1016	JP 14408	BS 1016	JP 14413	100/4 C2	JP 09679	AS 1016	JP 14408	BS 1016	JP 14413
150/4 C3	JP 00491	AS 1624	JP 14409	BS 1624	JP 14414	150/4 C3	JP 00474	AS 1624	JP 14409	BS 1624	JP 14414
230/4 C3	JP 00883	AS 1624	JP 14409	BS 1624	JP 14414	230/4 C3	JP 00884	AS 1624	JP 14409	BS 1624	JP 14414
300/4 C4	JP 00493	AS 2440	JP 14410	BS 2440	JP 14415	300/4 C4	JP 00475	AS 2440	JP 14410	BS 2440	JP 14415
151/4 C3	JP 09445	AS 1624	JP 14409	BS 1624	JP 14414	151/4 C3	JP 09446	AS 1624	JP 14409	BS 1624	JP 14414
231/4 C4	JP 09447	AS 1624	JP 14409	BS 1624	JP 14414	231/4 C4	JP 09448	AS 1624	JP 14409	BS 1624	JP 14414
230/4 C7	JP 09392	AS 1624	JP 14409	BS 1624	JP 14414	230/4 C7	JP 09393	AS 1624	JP 14409	BS 1624	JP 14414
300/4 C7	JP 09394	AS 2440	JP 14410	BS 2440	JP 14415	300/4 C7	JP 09395	AS 2440	JP 14410	BS 2440	JP 14415

* Для соединения с УАК/УFK 55/... требуется устройство управления с прямым пуском.

Дополнительные принадлежности, см. технические характеристики устройств управления.